





ВЕНТИЛЯТОРЫ**Радиальные общего назначения из углеродистой оцинкованной стали (ОП1)**

Код	Изображение	Модель	Об/мин	Мощность, кВт	Цена, тенге с НДС
30.40.03.001L/R		BP86-77M-2,5	1500	0.12	95.200
30.40.03.002L/R			1500	0.18	97.700
30.40.03.003L/R			1500	0.25	104.500
30.40.03.004L/R			1500	0.37	106.500
30.40.03.005L/R			3000	0.37	100.700
30.40.03.006L/R			3000	0.55	105.600
30.40.03.007L/R			1500	0.55	117.600
30.40.03.008L/R			3000	0.75	115.900
30.40.03.009L/R			3000	1.1	125.900
30.40.03.010L/R		BP86-77M-3,15	1500	0.18	118.400
30.40.03.011L/R			1500	0.25	125.200
30.40.03.012L/R			1500	0.37	127.200
30.40.03.013L/R			1500	0.55	138.300
30.40.03.014L/R			1500	0.75	145.500
30.40.03.015L/R			1500	1.1	152.200
30.40.03.016L/R			3000	1.1	146.600
30.40.03.017L/R			3000	1.5	154.200
30.40.03.018L/R			3000	2.2	164.400
30.40.03.019L/R	3000	3	179.100		
30.40.03.020L/R		BP86-77M-4	1000	0.18	Договорные
30.40.03.021L/R			1000	0.25	159.400
30.40.03.022L/R			1000	0.37	168.900
30.40.03.023L/R			1000	0.55	173.400
30.40.03.024L/R			1000	0.75	183.800
30.40.03.025L/R			1500	0.55	166.400
30.40.03.026L/R			1500	0.75	173.700
30.40.03.027L/R			1500	1.1	180.300
30.40.03.028L/R			1500	2.2	210.500
30.40.03.029L/R			3000	4	239.200
30.40.03.030L/R			3000	5.5	259.200
30.40.03.031L/R			3000	7.5	302.100
30.40.03.032L/R		BP86-77M-5	1000	0.55	238.700
30.40.03.033L/R			1000	0.75	249.100
30.40.03.034L/R			1000	1.1	256.100
30.40.03.035L/R			1500	1.1	Договорные
30.40.03.036L/R			1500	1.5	256.900
30.40.03.037L/R			1500	2.2	275.800
30.40.03.038L/R			1500	3	301.700
30.40.03.039L/R		BP86-77M-6,3	1000	1.5	348.400
30.40.03.040L/R			1000	2.2	369.600
30.40.03.042L/R			1000	4	427.500
30.40.03.043L/R			1500	4	Договорные
30.40.03.044L/R			1500	5.5	431.900
30.40.03.045L/R			1500	7.5	505.200
30.40.03.046L/R			1500	11	Договорные



Внимание! При заказе просим указать в коде продукции направление вращения рабочего колеса вентилятора



Например: L - левое

R - правое

Внимание! Указанные цены не являются публичной офертой, для уточнения цены обратитесь к менеджеру.

ВЕНТИЛЯТОРЫ**Радиальные из углеродистой стали, низкого давления общего назначения (ОП)**

Код	Изображение	Модель	Об/мин	Мощность, кВт	Цена, тенге с НДС
30.40.03.048L/R		BP86-77-7,1	1000	3	584.600
30.40.03.049L/R			1500	11	724.700
30.40.03.050L/R		BP86-77-8	750	4	849.100
30.40.03.051L/R			750	5,5	887.000
30.40.03.052L/R			1000	5,5	812.500
30.40.03.053L/R			1000	7,5	888.800
30.40.03.054L/R			1000	11	994.900
30.40.03.055L/R			1500	18,5	1.051.700
30.40.03.056L/R		BP86-77-9	750	4	981.000
30.40.03.057L/R			1000	11	1.130.500
30.40.03.058L/R			1500	30	1.375.900
30.40.03.059L/R		BP80-70-10	750	5,5	1.137.100
30.40.03.060L/R			750	7,5	1.271.800
30.40.03.061L/R			750	11	1.392.400
30.40.03.063L/R			1000	15	1.373.300
30.40.03.064L/R			750	15	1.506.500
30.40.03.067L/R			1000	18,5	1.467.100
30.40.03.068L/R			1000	22	1.645.900
30.40.03.069L/R		1000	30	1.742.200	
30.40.03.070L/R		BP80-70-12,5	750	15	2.144.900
30.40.03.071L/R			750	18,5	2.215.100
30.40.03.072L/R			750	22	2.410.900
30.40.03.073L/R	750		30	2.739.600	
30.40.03.074L/R	750		37	2.792.800	

30.50.02.001L/R		BP 80-75 -10.1.C-02	1000	11-18,5	договорные
30.50.02.002L/R			1500	22	договорные
30.50.02.003L/R		BP 80-75 -12,5.1.C-02	750	7,5-30	договорные
30.50.02.004L/R		BP 80-76-16.1.C-01	1000	18,5-75	договорные
30.50.02.005L/R			BP 80-75 -16.1.C-01	1000	18,5-22
30.50.02.006L/R		1500		30-55	договорные
30.50.02.007L/R		1000-1500		55-75	договорные
30.50.02.008L/R		BP 80-76 -20.1.C-01	1000	45-75	договорные

Внимание! При заказе просим указать в коде продукции направление вращения рабочего колеса вентилятора

Например: L - левое

R - правое

Внимание! Указанные цены не являются публичной офертой, для уточнения цены обратитесь к менеджеру.

Радиальные коррозионностойкие из нержавеющей стали, низкого давления

Код	Изображение	Модель	Об/мин	Мощность, кВт	Цена, тенге с НДС
30.40.04.001L/R		BP 86-77-2,5 K	1500	0.12	218.700
30.40.04.002L/R			1500	0.18	214.800
30.40.04.003L/R			1500	0.25	228.300
30.40.04.004L/R			1500	0.37	223.900
30.40.04.005L/R			3000	0.37	218.000
30.40.04.006L/R			3000	0.55	229.300
30.40.04.007L/R			1500	0.55	241.700
30.40.04.008L/R			3000	1.1	243.700
30.40.04.009L/R		BP 86-77-3,15 K	1500	0.18	259.600
30.40.04.010L/R			1500	0.25	274.600
30.40.04.011L/R			1500	0.37	276.600
30.40.04.012L/R			1500	0.55	288.000
30.40.04.013L/R			1500	0.75	295.400
30.40.04.014L/R			1500	1.1	302.200
30.40.04.015L/R			3000	1.1	288.500
30.40.04.016L/R			3000	1.5	296.300
30.40.04.017L/R			3000	2.2	314.700
30.40.04.018L/R			3000	3	329.800
30.40.04.019L/R		BP 86-77-4 K	1000	0.18	364.000
30.40.04.020L/R			1000	0.25	361.900
30.40.04.021L/R			1000	0.37	382.800
30.40.04.022L/R			1500	0.55	369.200
30.40.04.023L/R			1000	0.55	376.300
30.40.04.024L/R			1500	0.75	387.700
30.40.04.025L/R			1000	0.75	398.100
30.40.04.026L/R			1500	1.1	394.500
30.40.04.027L/R			1500	1.5	394.900
30.40.04.028L/R			1500	2.2	425.500
30.40.04.029L/R			3000	4	443.800
30.40.04.030L/R			3000	5.5	464.300
30.40.04.031L/R			3000	7.5	513.800
30.40.04.032L/R				BP 86-77-5 K	1000
30.40.04.033L/R	1000	0.75			583.500
30.40.04.034L/R	1000	1.1			590.700
30.40.04.035L/R	1500	1.1			562.300
30.40.04.036L/R	1500	1.5			573.900
30.40.04.037L/R	1500	2.2			610.800
30.40.04.038L/R	1500	3			637.500
30.40.04.039L/R	BP 86-77-6,3 K	1000		1.5	991.600
30.40.04.040L/R		1000		2.2	1.045.000
30.40.04.042L/R		1000		4	1.072.700
30.40.04.043L/R		1500		4	1.034.000
30.40.04.044L/R		1500		5.5	1.077.200
30.40.04.045L/R		1500		7.5	1.202.800
30.40.04.046L/R		1500		11	1.249.300

Внимание! При заказе просим указать в коде продукции направление вращения рабочего колеса вентилятора

Например: L - левое R - правое



Внимание! Указанные цены не являются публичной офертой, для уточнения цены обратитесь к менеджеру.

Радиальные коррозионностойкие из нержавеющей стали, низкого давления

Код	Изображение	Модель	Об/мин	Мощность, кВт	Цена, тенге с НДС
30.40.04.047L/R		BP 86-77-8 K	750	4	2.103.400
30.40.04.048L/R			750	5.5	2.082.400
30.40.04.049L/R			1000	5.5	2.026.300
30.40.04.050L/R			1000	7.5	2.178.200
30.40.04.051L/R			1000	11	2.284.400

30.40.04.053L/R		BP 86-77-10 K	1500	18.5	2.299.600
30.40.04.054L/R			750	5.5	3.038.900
30.40.04.055L/R			750	7.5	3.226.900
30.40.04.056L/R			750	11	3.412.700
30.40.04.058L/R			1000	15	3.300.300
30.40.04.059L/R			750	15	3.526.800
30.40.04.060L/R			1000	18.5	3.422.200
30.40.04.062L/R			1000	22	3.666.200
30.40.04.064L/R			1000	30	3.669.200
30.40.04.065L/R			750	15	4.747.400
30.40.04.066L/R		750	18.5	4.817.700	
30.40.04.067L/R		750	22	5.013.500	
30.40.04.068L/R		750	30	5.435.500	
30.40.04.069L/R		750	37	5.488.700	

Радиальные взрывозащищенные коррозионностойкие из нержавеющей стали, низкого давления

Код	Изображение	Модель	Об/мин	Мощность, кВт	Цена, тенге с НДС
30.40.05.001L/R		BP 86-77-2,5 KB	1500	0.25	355.000
30.40.05.002L/R			1500	0.37	348.000
30.40.05.003L/R			3000	0.37	340.900
30.40.05.004L/R			1500	0.55	351.700
30.40.05.005L/R			3000	0.55	354.800
30.40.05.006L/R			3000	0.75	370.600
30.40.05.007L/R			3000	1.1	381.100
30.40.05.008L/R		BP 86-77-3,15 KB	1500	0.25	409.700
30.40.05.009L/R			1500	0.37	402.700
30.40.05.010L/R			1500	0.55	406.500
30.40.05.011L/R			1500	0.75	418.000
30.40.05.012L/R			1500	1.1	399.800
30.40.05.013L/R			3000	1.1	427.500
30.40.05.014L/R			3000	1.5	408.200
30.40.05.015L/R			3000	2.2	428.400
30.40.05.016L/R			3000	3	471.100
30.40.05.017L/R				BP 86-77-4 KB	1000
30.40.05.018L/R	1000	0.25			542.600
30.40.05.019L/R	1000	0.37			527.600
30.40.05.020L/R	1500	0.55			490.800
30.40.05.021L/R	1000	0.55			519.600
30.40.05.022L/R	1500	0.75			522.200
30.40.05.023L/R	1000	0.75			502.200
30.40.05.024L/R	1500	1.1			504.000
30.40.05.025L/R	1500	1.5			530.600
30.40.05.026L/R	1500	2.2			600.100
30.40.05.027L/R	3000	4			663.900
30.40.05.028L/R	3000	5.5			659.400
30.40.05.029L/R	3000	7.5	762.200		

Внимание! При заказе просим указать в коде продукции направление вращения рабочего колеса вентилятора



Например: L - левое R - правое

Внимание! Указанные цены не являются публичной офертой, для уточнения цены обратитесь к менеджеру.

ПРАЙС-ЛИСТ от 26.05.2026 г.

Радиальные взрывозащищенные коррозионностойкие из нержавеющей стали, низкого давления

Код	Изображение	Модель	Об/мин	Мощность, кВт	Цена, тенге с НДС
30.40.05.030L/R		BP 86-77-5 KB	1000	0.55	694.000
30.40.05.031L/R			1000	0.75	706.500
30.40.05.032L/R			1000	1.1	759.600
30.40.05.033L/R			1500	1.1	678.400
30.40.05.034L/R			1500	1.5	705.100
30.40.05.035L/R			1500	2.2	804.400
30.40.05.036L/R			1500	3	920.300

30.40.05.037L/R		BP 86-77-6,3 KB	1000	1.1	1.170.400
30.40.05.038L/R			1000	1.5	1.224.000
30.40.05.039L/R			1000	2.2	1.256.600
30.40.05.041L/R			1000	4	1.367.600
30.40.05.042L/R			1500	4	1.271.100
30.40.05.043L/R			1500	5.5	1.362.600
30.40.05.044L/R			1500	7.5	1.545.400
30.40.05.045L/R			1500	11	1.692.100
30.40.05.046L/R		BP 86-77-8 KB	750	4	2.652.400
30.40.05.047L/R			750	5.5	2.659.900
30.40.05.048L/R			1000	5.5	2.571.300
30.40.05.049L/R			1000	7.5	2.764.100
30.40.05.050L/R			1000	11	2.949.400
30.40.05.051L/R			1500	18.5	3.039.400
30.40.05.052L/R		BP 86-77-10 KB	750	5.5	3.553.300
30.40.05.053L/R			750	7.5	4.068.600
30.40.05.054L/R			750	11	4.415.200
30.40.05.056L/R			1000	15	4.337.300
30.40.05.057L/R			750	15	4.600.200
30.40.05.058L/R			1000	18.5	4.664.300
30.40.05.060L/R			1000	22	4.642.200
30.40.05.062L/R			1000	30	4.955.000
30.40.05.063L/R		BP 86-77-12,5 KB	750	22	6,517,000



Внимание! При заказе просим указать в коде продукции направление вращения рабочего колеса вентилятора



Например: L - левое R - правое

Внимание! Указанные цены не являются публичной офертой, для уточнения цены обратитесь к менеджеру.

ПРАЙС-ЛИСТ от 26.05.2026 г.

Радиальные взрывозащищенные из разнородных металлов, низкого давления

30.40.06.001L/R		BP 86-77-2,5 PM	1500	0.25	250.900		
30.40.06.002L/R			1500	0.37	241.200		
30.40.06.003L/R			3000	0.37	234.100		
30.40.06.004L/R			3000	0.55	244.100		
30.40.06.005L/R			1500	0.55	247.700		
30.40.06.006L/R			3000	0.75	259.900		
30.40.06.007L/R			3000	1.1	277.000		
30.40.06.008L/R				BP 86-77-3,15 PM	1500	0.25	276.000
30.40.06.009L/R	1500	0.37			269.000		
30.40.06.010L/R	1500	0.55			272.800		
30.40.06.011L/R	1500	0.75			292.600		
30.40.06.012L/R	1500	1.1			270.800		
30.40.06.013L/R	3000	1.1			298.500		
30.40.06.014L/R	3000	1.5			279.200		
30.40.06.015L/R	3000	2.2			294.700		
30.40.06.016L/R	3000	3			345.600		
30.40.06.017L/R		BP 86-77-3,15 PM			1000	0.37	335.900
30.40.06.018L/R					1000	0.55	327.800
30.40.06.019L/R					1500	0.55	305.800
30.40.06.020L/R			1500	0.75	330.500		

30.40.06.021L/R		BP 86-77-4 PM	1000	0.75	317.200
30.40.06.022L/R			1500	1.1	312.200
30.40.06.023L/R			3000	4	479.000
30.40.06.024L/R			3000	5.5	479.200
30.40.06.025L/R			3000	7.5	572.100
30.40.06.026L/R		BP 86-77-5 PM	1000	0.55	379.900
30.40.06.027L/R			1000	0.75	381.000
30.40.06.028L/R			1000	1.1	452.300
30.40.06.029L/R			1500	1.1	364.300
30.40.06.030L/R			1500	1.5	390.900
30.40.06.031L/R			1500	2.2	478.900
30.40.06.032L/R			1500	3	594.800
30.40.06.034L/R		BP 86-77-6,3 PM	1000	1.1	546.600
30.40.06.035L/R			1000	1.5	600.300
30.40.06.036L/R			1000	2.2	610.300
30.40.06.038L/R			1500	4	647.400
30.40.06.039L/R			1000	4	754.300
30.40.06.040L/R			1500	5.5	738.800
30.40.06.041L/R			1500	7.5	881.000
30.40.06.042L/R			1500	11	1.027.700
30.40.06.043L/R	BP 86-77-8 PM	750	4	1.217.100	
30.40.06.044L/R		1000	5.5	1.201.300	
30.40.06.045L/R		750	5.5	1.290.000	
30.40.06.046L/R		1000	7.5	1.308.800	
30.40.06.047L/R		1000	11	1.561.300	
30.40.06.048L/R		1500	18.5	1.631.000	
30.40.06.049L/R		BP 86-77-10 PM	750	5.5	1.577.700
30.40.06.050L/R			750	7.5	2.037.600
30.40.06.051L/R			750	11	2.414.300
30.40.06.053L/R			1000	15	2.238.600
30.40.06.054L/R			750	15	2.569.200
30.40.06.055L/R			1000	18.5	2.633.300
30.40.06.057L/R			1000	22	2.641.200
30.40.06.059L/R			1000	30	2.954.000
30.40.06.060L/R		BP 86-77-12,5 PM	750	18.5	3.590.600
30.40.06.061L/R			750	22	3.762.600
30.40.06.062L/R	750		30	4.338.500	
30.40.06.063L/R	750		37	4.832.100	

Внимание! При заказе просим указать в коде продукции направление вращения рабочего колеса вентилятора

Например: L - левое R - правое

Внимание! Указанные цены не являются публичной офертой, для уточнения цены обратитесь к менеджеру.





Стр.6

ПРАЙС-ЛИСТ от 26.05.2026 г.

ВЕНТИЛЯТОРЫ

Радиальные взрывозащищенные из алюминиевых сплавов, низкого давления

Код	Изображение	Модель	Об/мин	Мощность, кВт	Цена, тенге с НДС
30.40.07.001L/R		BP 86-77-2,5 AL	1500	0.25	322.400
30.40.07.002L/R			1500	0.37	310.100
30.40.07.003L/R			1500	0.55	313.900
30.40.07.004L/R			3000	0.37	303.000
30.40.07.005L/R			3000	0.55	315.700
30.40.07.006L/R			3000	0.75	331.500
30.40.07.007L/R			3000	1.1	343.200
30.40.07.008L/R		BP 86-77-3,15 AL	1500	0.25	377.800
30.40.07.009L/R			1500	0.37	378.300
30.40.07.010L/R			1500	0.55	374.600
30.40.07.011L/R			1500	0.75	401.900
30.40.07.012L/R			1500	1.1	376.200
30.40.07.013L/R			3000	1.1	403.900
30.40.07.014L/R			3000	1.5	384.600
30.40.07.015L/R			3000	2.2	404.000
30.40.07.016L/R			3000	3	447.500
30.40.07.017L/R			1000	0.37	482.900

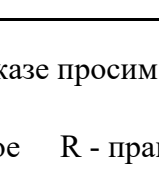
30.40.07.018L/R		BP 86-77-4 AL	1000	0.55	474.800
30.40.07.019L/R			1000	0.75	469.100
30.40.07.020L/R			1500	0.55	457.600
30.40.07.021L/R			1500	0.75	487.900
30.40.07.022L/R			1500	1.1	459.300
30.40.07.023L/R			1500	1.5	496.300
30.40.07.024L/R		BP 86-77-5 AL	1500	2.2	577.400
30.40.07.028L/R			1000	0.55	684.300
30.40.07.029L/R			1000	0.75	696.500
30.40.07.030L/R			1000	1.1	767.800
30.40.07.031L/R			1500	1.5	695.400
30.40.07.032L/R			1500	2.2	776.500
30.40.07.033L/R		BP 86-77-6,3 AL	1500	3	910.300
30.40.07.035L/R			1000	1.1	1.050.700
30.40.07.036L/R			1000	1.5	1.104.300
30.40.07.037L/R			1000	2.2	1.132.600
30.40.07.038L/R			1000	4	1.247.900
30.40.07.039L/R			1500	5.5	1.242.800
30.40.07.040L/R		BP 86-77-8 AL	1500	7.5	1.388.500
30.40.07.041L/R			1500	11	1.564.600
30.40.07.042L/R			750	4	2.152.100
30.40.07.043L/R			750	5.5	2.225.000
30.40.07.044L/R			1000	5.5	2.136.400
30.40.07.045L/R			1000	7.5	2.249.800
30.40.07.046L/R		BP 86-77-10 AL	1000	11	2.502.300
30.40.07.047L/R			1500	18.5	2.592.200
30.40.07.048L/R			750	5.5	3.041.100
30.40.07.049L/R			750	7.5	3.542.100
30.40.07.050L/R			750	11	3.968.900

Внимание! При заказе просим указать в коде продукции направление вращения рабочего колеса вентилятора

Например: L - левое R - правое

Внимание! Указанные цены не являются публичной офертой, для уточнения цены обратитесь к менеджеру.

Стр.7



ПРАЙС-ЛИСТ от 26.05.2026 г.



ВЕНТИЛЯТОРЫ

Радиальные взрывозащищенные из алюминиевых сплавов, низкого давления

Код	Изображение	Модель	Об/мин	Мощность, кВт	Цена, тенге с НДС
30.40.07.052L/R		BP 86-77-10 AL	1000	15	3.712.900
30.40.07.053L/R			750	15	4.073.600
30.40.07.054L/R			1000	18,5	4.137.700
30.40.07.057L/R			1000	22	4.195.800
30.40.07.058L/R			1000	30	4.428.400
30.40.07.059L/R		BP 86-77-12,5 AL	750	18,5	5.612.200
30.40.07.060L/R			750	22	5.784.200
30.40.07.061L/R			750	30	6.304.500
30.40.07.062L/R			750	37	6.926.000

Радиальные общего назначения из углеродистой оцинкованной стали, среднего давления (ОП1)

Код	Изображение	Модель	Об/мин	Мощность, кВт	Цена, тенге с НДС
30.40.08.001L/R		BP 300-45M-2	1500	0.18	91.300
30.40.08.002L/R			1500	0.25	98.100
30.40.08.003L/R			1500	0.37	100.100
30.40.08.005L/R			3000	1.5	127.100
30.40.08.006L/R			3000	2.2	137.300
30.40.08.009L/R				BP 300-45M-2,5	1500
30.40.08.010L/R	1500	0.55			121.600
30.40.08.011L/R	1500	0.75			128.800
30.40.08.013L/R	3000	2.2			147.700

30.40.08.014L/R			3000	3	162.400
30.40.08.015L/R			3000	4	194.400
30.40.08.016L/R			3000	5.5	214.400
30.40.08.018L/R		BP 300-45м-3,15	1000	0.55	150.000
30.40.08.019L/R			1000	0.75	160.400
30.40.08.020L/R			1500	1.1	156.900
30.40.08.021L/R			1000	1.1	167.500
30.40.08.022L/R			1500	1.5	168.200
30.40.08.024L/R			1500	2.2	187.100
30.40.08.025L/R			1500	3	213.100
30.40.08.027L/R		BP 300-45м-4	1000	1.1	200.300
30.40.08.028L/R			1000	1.5	223.500
30.40.08.029L/R			1000	2.2	244.800
30.40.08.030L/R			1000	3	293.400
30.40.08.031L/R			1500	3	245.900
30.40.08.032L/R			1500	4	264.900
30.40.08.033L/R			1500	5.5	307.000
30.40.08.034L/R			1500	7.5	376.900
30.40.08.035L/R			1500	11	422.300

Внимание! При заказе просим указать в коде продукции направление вращения рабочего колеса вентилятора

Например: L - левое R - правое

Внимание! Указанные цены не являются публичной офертой, для уточнения цены обратитесь к менеджеру.

Стр.8

ПРАЙС-ЛИСТ от 26.05.2026 г.

ВЕНТИЛЯТОРЫ

Радиальные общего назначения из углеродистой оцинкованной стали, среднего давления (ОП1)

Код	Изображение	Модель	Об/мин	Мощность, кВт	Цена, тенге с НДС
30.40.08.036L/R		BP 300-45м-5	1000	4	380.800
30.40.08.037L/R			1000	5.5	453.500
30.40.08.038L/R			1000	7.5	499.900
30.40.08.039L/R			1500	11	502.700
30.40.08.040L/R			1000	11	603.500
30.40.08.041L/R			1500	15	615.900
30.40.08.042L/R			1500	18,5	677.200
30.40.08.043L/R			1500	22	810.000
30.40.08.044L/R			1500	30	842.700
30.40.08.045L/R		BP 300-45м-6,3	750	4	553.600
30.40.08.046L/R			750	5.5	590.500
30.40.08.047L/R			750	7.5	707.200
30.40.08.048L/R			1000	11	688.100
30.40.08.049L/R			750	11	797.400
30.40.08.050L/R			1000	15	778.800
30.40.08.051L/R			1000	18,5	897.700
30.40.08.052L/R			1000	22	1,044.600
30.40.08.053L/R			1000	30	1,138.500

Радиальные общего назначения из углеродистой стали, среднего давления (ОП1)

30.40.08.054L/R		BP 300-45-8	750	11	1,213.700
30.40.08.055L/R			750	15	1,334.500
30.40.08.056L/R			750	18,5	1,408.800
30.40.08.057L/R			1000	22	1,481.900
30.40.08.058L/R			750	22	1,616.000
30.40.08.059L/R			750	30	1,907.100
30.40.08.060L/R			1000	30	1,583.800
30.40.08.061L/R			1000	37	1,818.400
30.40.08.063L/R					1000

Радиальные общего назначения из углеродистой стали, среднего давления (ОП)

Код	Изображение	Модель	Об/мин	Мощность, кВт	Цена, тенге с НДС
30.50.08.001L/R		ВЦ-4-76-10-02	1500	15-55	договорные
30.50.08.002L/R		ВЦ-4-76-10Ж*-02	1000	30	договорные
30.50.08.003L/R			1500	45-55	договорные

*жаростойкий (температура перемещаемой среды до 160°С...200°С)

Внимание! При заказе просим указать в коде продукции направление вращения рабочего колеса вентилятора





Например: L - левое R - правое



Внимание! Указанные цены не являются публичной офертой, для уточнения цены обратитесь к

ПРАЙС-ЛИСТ от 26.05.2026 г.

ВЕНТИЛЯТОРЫ

Радиальные коррозионностойкие из нержавеющей стали, среднего давления

Код	Изображение	Модель	Об/мин	Мощность, кВт	Цена, тенге с НДС	
30.40.10.002L/R		ВР 300-45-2К	1500	0.18	151.700	
30.40.10.003L/R			1500	0.25	158.700	
30.40.10.004L/R			1500	0.37	160.800	
30.40.10.007L/R			3000	1.5	188.400	
30.40.10.008L/R			3000	2.2	198.900	
30.40.10.010L/R		ВР 300-45-2,5К	1500	0.37	203.500	
30.40.10.011L/R			1500	0.55	214.800	
30.40.10.012L/R			1500	0.75	222.300	
30.40.10.013L/R			3000	2.2	241.600	
30.40.10.014L/R			3000	3	256.700	
30.40.10.015L/R			3000	4	289.500	
30.40.10.016L/R		ВР 300-45-3,15К	3000	5.5	310.000	
30.40.10.017L/R			1000	0.55	275.400	
30.40.10.018L/R			1000	0.75	286.000	
30.40.10.019L/R			1500	1.1	282.400	
30.40.10.020L/R			1000	1.1	293.200	
30.40.10.021L/R			1500	1.5	294.000	
30.40.10.022L/R			1500	2.2	313.400	
30.40.10.023L/R	1500	3	340.000			
30.40.10.024L/R		ВР 300-45-4К	1000	1.1	412.200	
30.40.10.025L/R			1000	1.5	436.100	
30.40.10.026L/R			1000	2.2	457.800	
30.40.10.027L/R			1000	3	507.700	
30.40.10.028L/R			1500	3	459.000	
30.40.10.029L/R			1500	4	478.500	
30.40.10.030L/R			1500	5.5	521.700	
30.40.10.031L/R			1500	7.5	599.100	
30.40.10.032L/R			1500	11	645.700	
30.40.10.033L/R				ВР 300-45-5 К	1000	3
30.40.10.034L/R	1000	5.5			771.700	
30.40.10.035L/R	1000	7.5			828.000	
30.40.10.036L/R	1500	11			830.800	
30.40.10.037L/R	1000	11			934.200	
30.40.10.038L/R	1500	15			946.900	
30.40.10.039L/R	1500	18.5			1.009.800	
30.40.10.040L/R	1500	22			1.145.900	
30.40.10.041L/R	1500	30			1.179.600	
30.40.10.042L/R		750			4	1.065.600
30.40.10.043L/R		750			5.5	1.103.400

30.40.10.044L/R		BP 300-45-6,3 K	750	7.5	1.237.100
30.40.10.045L/R			1000	11	1.217.500
30.40.10.046L/R			750	11	1.329.600
30.40.10.047L/R			1000	15	1.310.500
30.40.10.048L/R			1000	18.5	1.432.400
30.40.10.049L/R			1000	22	1.583.100
30.40.10.050L/R			1000	30	1.679.400
30.40.10.051L/R		BP 300-45-8 K	750	11	2.257.500
30.40.10.052L/R			750	15	2.378.300
30.40.10.053L/R			750	18.5	2.452.600
30.40.10.054L/R			750	22	2.659.800
30.40.10.055L/R			1000	22	2.525.700
30.40.10.056L/R			750	30	2.950.900
30.40.10.057L/R			1000	30	2.627.600
30.40.10.059L/R			1000	37	2.862.200
30.40.10.060L/R			1000	45	3.180.700





Внимание! Указанные цены не являются публичной офертой, для уточнения цены обратитесь к менеджеру.

Стр.10

ПРАЙС-ЛИСТ от 26.05.2026 г.

ВЕНТИЛЯТОРЫ

Радиальные взрывозащищенные коррозионностойкие из нержавеющей стали, среднего давления

Код	Изображение	Модель	Об/мин	Мощность, кВт	Цена, тенге с НДС
30.40.11.001L/R		BP 300-45-2 KB	1500	0.25	289.300
30.40.11.002L/R			1500	0.37	282.300
30.40.11.005L/R			3000	1.5	296.100
30.40.11.006L/R			3000	2.2	308.000
30.40.11.007L/R		BP 300-45-2,5 KB	1500	0.37	316.600
30.40.11.008L/R			1500	0.55	320.400
30.40.11.009L/R			1500	0.75	340.300
30.40.11.010L/R			3000	2.2	342.300
30.40.11.011L/R			3000	3	393.300
30.40.11.012L/R			3000	4	493.600
30.40.11.013L/R			3000	5.5	489.000
30.40.11.015L/R		BP 300-45-3,15 KB	1000	0.55	396.300
30.40.11.016L/R			1000	0.75	390.600
30.40.11.017L/R			1000	1.1	461.900
30.40.11.018L/R			1500	1.1	380.700
30.40.11.019L/R			1500	1.5	407.400
30.40.11.020L/R			1500	2.2	488.500
30.40.11.021L/R			1500	3	604.400
30.40.11.022L/R		BP 300-45-4 KB	1000	1.1	577.900
30.40.11.023L/R			1000	1.5	631.500
30.40.11.024L/R			1000	2.2	631.200
30.40.11.025L/R			1000	3	750.500
30.40.11.026L/R			1500	3	720.400
30.40.11.027L/R			1500	4	678.600
30.40.11.028L/R			1500	5.5	770.100
30.40.11.029L/R			1500	7.5	902.500
30.40.11.030L/R			1500	11	1.049.200



Внимание! При заказе просим указать в коде продукции направление вращения рабочего колеса вентилятора

Например: L - левое R - правое

Внимание! Указанные цены не являются публичной офертой, для уточнения цены обратитесь к менеджеру.

ПРАЙС-ЛИСТ от 26.05.2026 г.

ВЕНТИЛЯТОРЫ**Радиальные взрывозащищенные коррозионностойкие из нержавеющей стали, среднего давления**

Код	Изображение	Модель	Об/мин	Мощность, кВт	Цена, тенге с НДС
30.40.11.031L/R		BP 300-45-5 KB	1000	3	936.100
30.40.11.032L/R			1000	4	960.700
30.40.11.033L/R			1000	5.5	1.125.200
30.40.11.034L/R			1000	7.5	1.210.200
30.40.11.035L/R			1500	11	1.239.900
30.40.11.036L/R			1000	11	1.462.700
30.40.11.037L/R			1500	15	1.439.100
30.40.11.038L/R			1500	18.5	1.552.700
30.40.11.039L/R			1500	22	1.809.600
30.40.11.040L/R			1500	30	1.927.100
30.40.11.041L/R		BP 300-45-6,3 KB	750	4	1.445.400
30.40.11.042L/R			750	5.5	1.518.200
30.40.11.043L/R			750	7.5	1.976.500
30.40.11.044L/R			1000	11	1.775.700
30.40.11.045L/R			750	11	2.323.100
30.40.11.046L/R			1000	15	2.147.400
30.40.11.047L/R			1000	18.5	2.572.200
30.40.11.048L/R			1000	22	2.550.000
30.40.11.049L/R	1000	30	2.862.800		
30.40.11.050L/R		BP 300-45-8 KB	750	11	3.358.300
30.40.11.051L/R			750	15	3.554.000
30.40.11.052L/R			750	18.5	3.942.100
30.40.11.053L/R			750	22	4.124.100
30.40.11.054L/R			750	30	4.674.600
30.40.11.055L/R			1000	22	3.598.400
30.40.11.056L/R			1000	30	3.929.300
30.40.11.057L/R			1000	37	4.581.000
30.40.11.058L/R			1000	45	4.957.000

Радиальные взрывозащищенные из разнородных металлов, среднего давления

30.40.12.001L/R		BP 300-45-2 PM	1500	0.25	235.100	
30.40.12.002L/R			1500	0.37	228.100	
30.40.12.006L/R			3000	1.5	241.900	
30.40.12.007L/R			3000	2.2	253.800	
30.40.12.008L/R		BP 300-45-2,5 PM		1500	0.37	242.200
30.40.12.009L/R				1500	0.55	245.900
30.40.12.010L/R				1500	0.75	265.800
30.40.12.011L/R				3000	2.2	267.900
30.40.12.012L/R				3000	3	318.800
30.40.12.013L/R				3000	4	419.100
30.40.12.014L/R				3000	5.5	414.500





Внимание! При заказе просим указать в коде продукции направление вращения рабочего колеса вентилятора

Например: L - левое R - правое

Внимание! Указанные цены не являются публичной офертой, для уточнения цены обратитесь к менеджеру.

ПРАЙС-ЛИСТ от 26.05.2026 г.

ВЕНТИЛЯТОРЫ**Радиальные взрывозащищенные из разнородных металлов, среднего давления**







Код	Изображение	Модель	Об/мин	Мощность, кВт	Цена, тенге с НДС
30.40.12.016L/R		BP 300-45-3,15 PM	1000	0.55	286.400
30.40.12.017L/R			1000	0.75	280.600
30.40.12.018L/R			1000	1.1	351.900
30.40.12.019L/R			1500	1.1	270.800
30.40.12.020L/R			1500	1.5	297.400
30.40.12.021L/R			1500	2.2	378.500
30.40.12.022L/R		BP 300-45-4 PM	1500	3	494.400
30.40.12.023L/R			1000	1.1	390.600
30.40.12.024L/R			1000	1.5	444.200
30.40.12.025L/R			1000	2.2	443.900
30.40.12.026L/R			1000	3	563.200
30.40.12.028L/R			1500	4	491.300
30.40.12.029L/R			1500	5.5	582.700
30.40.12.030L/R			1500	7.5	709.900
30.40.12.031L/R			1500	11	856.600
30.40.12.032L/R				BP 300-45-5 PM	1000
30.40.12.033L/R	1000	4			648.700
30.40.12.034L/R	1000	5.5			813.200
30.40.12.035L/R	1000	7.5			889.500
30.40.12.036L/R	1000	11			1.142.000
30.40.12.037L/R	1500	11			919.200
30.40.12.038L/R	1500	15			1.118.400
30.40.12.039L/R	1500	18.5			1.232.000
30.40.12.040L/R	1500	22			1.488.900
30.40.12.041L/R	1500	30			1.606.400
30.40.12.042L/R		BP 300-45-6,3 PM	750	4	952.100
30.40.12.043L/R			750	5.5	1.025.000
30.40.12.044L/R			750	7.5	1.469.400
30.40.12.045L/R			1000	11	1.268.600
30.40.12.046L/R			750	11	1.816.000
30.40.12.047L/R			1000	15	1.640.300
30.40.12.048L/R			1000	18.5	2.065.100
30.40.12.049L/R			1000	22	2.042.900
30.40.12.050L/R	1000	30	2.355.700		
30.40.12.051L/R		BP 300-45-8 PM	750	11	2.267.900
30.40.12.052L/R			750	15	2.463.700
30.40.12.053L/R			750	18.5	2.851.800
30.40.12.054L/R			750	22	3.033.700
30.40.12.055L/R			1000	22	2.508.000
30.40.12.056L/R			750	30	3.584.200
30.40.12.057L/R			1000	30	2.839.000
30.40.12.058L/R			1000	37	3.490.700
30.40.12.059L/R			1000	45	3.866.600

Внимание! При заказе просим указать в коде продукции направление вращения рабочего колеса вентилятора

Например: L - левое R - правое

Внимание! Указанные цены не являются публичной офертой, для уточнения цены обратитесь к менеджеру.

ВЕНТИЛЯТОРЫ**Радиальные взрывозащищенные из алюминиевых сплавов, среднего давления**

Код	Изображение	Модель	Об/мин	Мощность, кВт	Цена, тенге с НДС
30.40.13.001L/R		BP 300-45-2 AL	1500	0.25	293.800
30.40.13.002L/R			1500	0.37	286.800
30.40.13.005L/R			3000	1.5	300.600
30.40.13.006L/R		BP 300-45-2,5 AL	3000	2.2	312.500
30.40.13.007L/R			1500	0.37	315.300
30.40.13.008L/R			1500	0.55	319.000
30.40.13.009L/R			1500	0.75	338.900
30.40.13.010L/R			3000	2.2	341.000
30.40.13.011L/R			3000	3	391.900
30.40.13.012L/R		BP 300-45-3,15 AL	3000	4	492.200
30.40.13.013L/R			3000	5.5	487.600
30.40.13.014L/R			1000	0.55	410.900
30.40.13.015L/R			1000	0.75	405.200
30.40.13.016L/R			1000	1.1	476.500
30.40.13.017L/R			1500	1.1	395.400
30.40.13.018L/R		BP 300-45-4AL	1500	1.5	422.000
30.40.13.019L/R			1500	2.2	503.100
30.40.13.020L/R			1500	3	619.000
30.40.13.021L/R			1000	1.1	573.400
30.40.13.022L/R			1000	1.5	627.100
30.40.13.023L/R			1000	2.2	626.700
30.40.13.024L/R		BP 300-45-5AL	1000	3	746.000
30.40.13.025L/R			1500	3	715.900
30.40.13.026L/R			1500	4	674.100
30.40.13.027L/R			1500	5.5	765.600
30.40.13.028L/R			1500	7.5	897.800
30.40.13.029L/R			1500	11	1,044.600
30.40.13.030L/R		BP 300-45-6,3AL	1000	3	968.800
30.40.13.031L/R			1000	4	993.400
30.40.13.032L/R			1000	5.5	1,157.900
30.40.13.033L/R			1000	7.5	1,243.900
30.40.13.034L/R			1000	11	1,496.400
30.40.13.035L/R			1500	11	1,273.600
30.40.13.036L/R			1500	15	1,472.800
30.40.13.037L/R			1500	18.5	1,586.300
30.40.13.038L/R			1500	22	1,843.200
30.40.13.039L/R			1500	30	1,960.700
30.40.13.040L/R		BP 300-45-6,3AL	750	4	1,483.200
30.40.13.041L/R			750	5.5	1,556.100
30.40.13.042L/R			750	7.5	2,015.500
30.40.13.043L/R			750	11	2,362.000
30.40.13.044L/R			1000	11	1,814.700
30.40.13.045L/R			1000	15	2,186.300
30.40.13.046L/R			1000	18.5	2,611.100
30.40.13.047L/R			1000	22	2,589.000
30.40.13.048L/R	1000	30	2,901.800		

Внимание! При заказе просим указать в коде продукции направление вращения рабочего колеса вентилятора



Например: L - левое R - правое

Внимание! Указанные цены не являются публичной офертой, для уточнения цены обратитесь к

ВЕНТИЛЯТОРЫ**Радиальные взрывозащищенные из алюминиевых сплавов, среднего давления**

Код	Изображение	Модель	Об/мин	Мощность, кВт	Цена, тенге с НДС
30.40.13.049L/R		ВР 300-45-8AL	750	11	3.333.300
30.40.13.050L/R			750	15	3.529.000
30.40.13.051L/R			750	18,5	3.917.100
30.40.13.052L/R			750	22	4.099.100
30.40.13.053L/R			750	30	4.649.600
30.40.13.054L/R			1000	22	3.573.400
30.40.13.055L/R			1000	30	3.904.400
30.40.13.056L/R			1000	37	4.556.100
30.40.13.057L/R			1000	45	4.932.000

Вентиляторы радиальные высокого давления из углеродистой стали

Код	Изображение	Модель	Об/мин	Мощность, кВт	Цена, тенге с НДС	
30.50.14.001L/R		ВР 240-26-3,15.C	3000	4	договорные	
30.50.14.002L/R		ВР 240-26-4C	3000	11	договорные	
30.50.14.003L/R		ВР 120(6)-28-5.2 С-01	3000	5.5	договорные	
30.50.14.004L/R			3000	7.5	договорные	
30.50.14.005L/R		ВР 120(6)-28-6,3. 2С-01	3000	11	договорные	
30.50.14.006L/R			3000	22	договорные	
30.50.14.007L/R		ВР 120(6)-28- 8.2С-01	3000	30	договорные	
30.50.14.008L/R			1500	15	договорные	
30.50.14.009L/R			ВР 120(6)-28- 8.2С-02	1500	18.5	договорные
30.50.14.010L/R				1500	11	договорные
30.50.14.011L/R	1500			22	договорные	
30.50.14.012L/R	1500			30	договорные	
30.50.14.013L/R	1500			37	договорные	
30.50.14.014L/R	1500			45	договорные	
30.50.14.015L/R	ВР120(6)-28- 10.2С-01	1500	45	договорные		
30.50.14.016L/R		1500	45	договорные		
30.50.14.017L/R	ВР120(6)-28- 10.2С-02	1500	75	договорные		
30.50.15.001L/R		ВР 120(6)-28- 5К1-01	3000	7.5	договорные	
30.50.15.002L/R			3000	11	договорные	
30.50.15.003L/R		ВР 120(6)-28- 6,3К1-01	3000	22	договорные	
30.50.15.004L/R			3000	30	договорные	
30.50.15.005L/R		ВР 120(6)-28- 8.К1-01	1500	15	договорные	
30.50.15.006L/R			1500	18.5	договорные	

Внимание! При заказе просим указать в коде продукции направление вращения рабочего колеса вентилятора

Например: L - левое

R - правое

Внимание! Указанные цены не являются публичной офертой, для уточнения цены обратитесь к менеджеру.

Стр.15

ВЕНТИЛЯТОРЫ**Вентиляторы высокого давления коррозионностойкие из нержавеющей стали**

Код	Изображение	Модель	Об/мин	Мощность, кВт	Цена, тенге с НДС
30.50.15.007L/R		ВР 120(6)-28-8.К1-02	1500	11	договорные
30.50.15.008L/R			1500	22	договорные
30.50.15.009L/R			1500	30	договорные
30.50.15.010L/R			1500	37	договорные
30.50.15.011L/R			1500	45	договорные
30.50.15.012L/R		ВР 120(6)-28-10К1-01	1500	45	договорные
30.50.15.013L/R		ВР 120(6)-28-10.К1-02	1500	45	договорные
30.50.15.014L/R		10.К1-02	1500	75	договорные

Пылевые радиальные вентиляторы из углеродистой стали

30.50.16.001L/R		ВРП 115-45.1-5-01	1500	5,5-15	договорные
30.50.16.002L/R		ВРП 115-45.1-6,3-01	1500	7,5-22	договорные
30.50.16.003L/R		ВРП 115-45.1-8-01	1500	22-45	договорные

Пылевые радиальные вентиляторы коррозионностойкие из нержавеющей стали

30.50.17.001L/R		ВРП 115-45.1-5.К1-01	1500	5,5-15	договорные
30.50.17.002L/R		ВРП 115-45-6,3.1.К1-01	1500	7,5-22	договорные
30.50.17.003L/R		ВРП 115-45-8.1.К1-01	1500	22-45	договорные

Вентиляторы радиальные дымоудаления среднего давления до 600°C

30.40.18.059L/R		ВРД 280-46-2	1500	0.18	108.600
30.40.18.060L/R			1500	0.25	115.600
30.40.18.061L/R			1500	0.37	117.600
30.40.18.062L/R			3000	1.5	145.300
30.40.18.063L/R			3000	2.2	155.700
30.40.18.064L/R		ВРД 280-46-2,5	1500	0.37	134.200
30.40.18.065L/R			1500	0.55	145.600
30.40.18.066L/R			1500	0.75	153.000
30.40.18.067L/R			3000	2.2	172.300
30.40.18.068L/R			3000	3	187.400
30.40.18.069L/R			3000	4	220.200
30.40.18.070L/R			3000	5.5	240.700

Внимание! Указанные цены не являются публичной офертой, для уточнения цены обратитесь к менеджеру.

ВЕНТИЛЯТОРЫ

Вентиляторы радиальные дымоудаления среднего давления до 600°C

Код	Изображение	Модель	Об/мин	Мощность, кВт	Цена, тенге с НДС
30.40.18.071L/R		ВРД 280-46-3,15	1000	0.55	179.400
30.40.18.072L/R			1000	0.75	190.000
30.40.18.073L/R			1500	1.1	186.500
30.40.18.074L/R			1000	1.1	197.300
30.40.18.075L/R			1500	1.5	198.000
30.40.18.076L/R			1500	2.2	217.400

30.40.18.077L/R		ВРД 280-46-4	1500	3	244.100
30.40.18.078L/R			1000	1.1	235.500
30.40.18.079L/R			1000	1.5	259.300
30.40.18.080L/R			1000	2.2	281.100
30.40.18.081L/R			1000	3	331.000
30.40.18.082L/R			1500	4	282.300
30.40.18.083L/R			1500	3	301.800
30.40.18.084L/R			1500	5.5	345.000
30.40.18.085L/R			1500	7.5	417.500
30.40.18.086L/R			1500	11	464.000
30.40.18.087L/R			750	3	430.200
30.40.18.088L/R			750	4	502.700
30.40.18.089L/R	1000	3	400.500		
30.40.18.090L/R	1000	4	409.900		
30.40.18.091L/R	1000	5.5	484.500		
30.40.18.092L/R	1000	7.5	532.600		
30.40.18.093L/R	1500	11	535.500		
30.40.18.094L/R	1000	11	638.800		
30.40.18.095L/R	1500	15	651.500		
30.40.18.096L/R	1500	18.5	714.500		
30.40.18.097L/R	1500	22	850.600		
30.40.18.098L/R	1500	30	884.200		
30.40.18.099L/R	750	4	644.400		
30.40.18.100L/R	750	5.5	682.200		
30.40.18.101L/R	750	7.5	804.100		
30.40.18.102L/R	1000	11	784.500		
30.40.18.103L/R	750	11	896.600		
30.40.18.104L/R	1000	15	877.500		
30.40.18.105L/R	1000	18.5	999.400		
30.40.18.106L/R	1000	22	1.150.100		
30.40.18.107L/R	1000	30	1.246.400		
30.40.18.108L/R	750	11	1.295.000		
30.40.18.109L/R	750	15	1.409.100		
30.40.18.110L/R	750	18.5	1.479.400		
30.40.18.111L/R	750	22	1.675.200		
30.40.18.112L/R	1000	22	1.548.500		
30.40.18.113L/R	750	30	1.950.400		
30.40.18.114L/R	1000	30	1.644.800		
30.40.18.115L/R	1000	37	1.866.500		
30.40.18.116L/R	1000	45	2.167.500		
30.40.18.117L/R	1000	55	2.263.300		

Внимание! Указанные цены не являются публичной офертой, для уточнения цены обратитесь к менеджеру.

ПРАЙС-ЛИСТ от 26.05.2026 г.

Вентиляторы радиальные дымоудаления низкого давления до 600°С

Код	Изображение	Модель	Об/мин	Мощность, кВт	Цена, тенге с НДС
30.40.19.067L/R		ВРД 80-70-2,5	1500	0.12	ДОГОВОРНЫЕ
30.40.19.068L/R			1500	0.18	ДОГОВОРНЫЕ
30.40.19.069L/R			1500	0.25	ДОГОВОРНЫЕ
30.40.19.090L/R			1500	0.37	ДОГОВОРНЫЕ
30.40.19.091L/R			1500	0.55	ДОГОВОРНЫЕ
30.40.19.092L/R			3000	0.37	ДОГОВОРНЫЕ
30.40.19.093L/R			3000	0.55	ДОГОВОРНЫЕ
30.40.19.094L/R			3000	0.75	ДОГОВОРНЫЕ
30.40.19.095L/R			3000	1.1	ДОГОВОРНЫЕ
30.40.19.096L/R		1500	0.18	ДОГОВОРНЫЕ	
30.40.19.097L/R		1500	0.25	ДОГОВОРНЫЕ	
30.40.19.098L/R		1500	0.37	ДОГОВОРНЫЕ	
30.40.19.099L/R		1500	0.55	ДОГОВОРНЫЕ	
30.40.19.100L/R		1500	0.75	ДОГОВОРНЫЕ	
30.40.19.101L/R		1500	1.1	ДОГОВОРНЫЕ	
30.40.19.102L/R		3000	1.1	ДОГОВОРНЫЕ	

30.40.19.103L/R		3000	1.5	ДОГОВОРНЫЕ
30.40.19.104L/R		3000	2.2	ДОГОВОРНЫЕ
30.40.19.105L/R		3000	3	ДОГОВОРНЫЕ
30.40.19.110L/R		1000	0.18	188.700
30.40.19.111L/R		1000	0.25	186.600
30.40.19.112L/R		1000	0.37	201.000
30.40.19.113L/R		1000	0.55	205.600
30.40.19.114L/R		1000	0.75	216.300
30.40.19.115L/R		1500	0.55	193.900
30.40.19.116L/R		1500	0.75	205.900
30.40.19.117L/R		1500	1.1	212.700
30.40.19.118L/R		1500	1.5	219.700
30.40.19.119L/R		1500	2.2	239.100
30.40.19.120L/R		3000	4	268.500
30.40.19.121L/R		3000	5.5	289.000
30.40.19.122L/R		3000	7.5	333.600
30.40.19.123L/R		1000	0.37	255.700
30.40.19.124L/R		1000	0.55	260.400
30.40.19.125L/R		1000	0.75	277.600
30.40.19.126L/R		1000	1.1	284.900
30.40.19.127L/R		1500	1.1	267.400
30.40.19.128L/R		1500	1.5	279.000
30.40.19.129L/R		1500	2.2	305.000
30.40.19.130L/R	1500	3	331.700	
30.40.19.131L/R	1000	1.1	391.500	
30.40.19.132L/R	1000	1.5	415.300	
30.40.19.133L/R	1000	2.2	447.600	
30.40.19.134L/R	1000	3	497.500	
30.40.19.135L/R	1000	4	506.900	
30.40.19.136L/R	1500	4	457.700	
30.40.19.137L/R	1500	5.5	500.900	
30.40.19.138L/R	1500	7.5	588.600	
30.40.19.139L/R	1500	11	635.100	

Внимание! Указанные цены не являются публичной офертой, для уточнения цены обратитесь к менеджеру.

Стр.18

ПРАЙС-ЛИСТ от 26.05.2026 г.

Вентиляторы радиальные дымоудаления низкого давления до 600°C

Код	Изображение	Модель	Об/мин	Мощность, кВт	Цена, тенге с НДС
30.40.19.140L/R		ВРД 80-70-7,1	750	2.2	664.700
30.40.19.141L/R			1000	3	636.500
30.40.19.142L/R			1500	7.5	731.500
30.40.19.143L/R			1500	11	778.100
30.40.19.145L/R		ВРД 80-70-8	750	4	947.200
30.40.19.146L/R			750	5.5	985.100
30.40.19.147L/R			1000	4	833.600
30.40.19.148L/R			1000	5.5	908.100
30.40.19.149L/R			1000	7.5	989.600
30.40.19.150L/R			1000	11	1,095.800
30.40.19.151L/R			1500	15	1,087.100
30.40.19.152L/R			1500	18.5	1,150.000
30.40.19.153L/R		ВРД 80-70-9	750	4	1,101.100
30.40.19.154L/R			1000	7.5	1,147.800
30.40.19.155L/R			1000	11	1,253.900
30.40.19.156L/R			1500	30	1,499.300
30.40.19.157L/R			750	5.5	1,273.500
30.40.19.158L/R			750	7.5	1,412.000
30.40.19.160L/R			750	11	1,536.200
30.40.19.161L/R		1000	15	1,485.400	

30.40.19.162L/R	ВРД 80-70-10	750	15	1.650.400
30.40.19.163L/R		1000	18.5	1.607.300
30.40.19.164L/R		750	18.5	1.720.600
30.40.19.165L/R		750	22	1.916.500
30.40.19.166L/R		1000	22	1.789.700
30.40.19.167L/R		1000	30	1.886.000
30.40.19.168L/R		ВРД 80-70-12,5	750	15
30.40.19.169L/R	750		18.5	2.448.700
30.40.19.170L/R	750		22	2.644.600
30.40.19.171L/R	750		30	2.979.400
30.40.19.172L/R	750		37	3.032.600

Осевые вентиляторы из углеродистой стали

30.40.20.001		ВО-14-320-3,15	1500	0.18	76.900
30.40.20.002			1500	0.25	83.900
30.40.20.003			3000	0.75	95.600
30.40.20.005		ВО 14-320-4	1500	0.18	83.700
30.40.20.006			1500	0.25	90.700
30.40.20.007			1500	0.37	92.700
30.40.20.008			3000	0.75	102.300
30.40.20.009		ВО 14-320-5	3000	1.1	112.600
30.40.20.010			1000	0.37	121.200
30.40.20.011			1500	0.55	118.700
30.40.20.013		ВО 14-320-6,3	1000	0.37	141.000
30.40.20.014			1000	0.55	145.700
30.40.20.016			1500	1.1	152.700
30.40.20.017			1500	1.5	164.300
30.40.20.018		ВО 14-320-8	1500	3	275.600
30.40.20.019			1500	4	295.000
30.40.20.020			1000	2.2	274.400

Внимание! При заказе просим указать в коде продукции направление вращения рабочего колеса вентилятора

Например: L - левое R - правое

Внимание! Указанные цены не являются публичной офертой, для уточнения цены обратитесь к менеджеру.



ПРАЙС-ЛИСТ от 26.05.2026 г.

ВЕНТИЛЯТОРЫ

Осевые вентиляторы из углеродистой стали

Код	Изображение	Модель	Об/мин	Мощность, кВт	Цена, тенге с НДС
30.40.20.021		ВО 14-320-10	1500	7.5	467,300
30.40.20.022			1000	3	379,500
30.40.20.023		ВО 14-320-12,5	750	3	573,500
30.40.20.024			1000	7.5	680,000

Осевые взрывозащищенные из разнородных металлов



Код	Изображение	Модель	Об/мин	Мощность, кВт	Цена, тенге с НДС	
30.40.21.001		ВО 14-320-4 PM	1500	0.37	216.500	
30.40.21.002			3000	0.75	232.800	
30.40.21.003			3000	1.1	249.900	
30.40.21.004		ВО 14-320-5PM	1000	0.37	256.600	
30.40.21.005			1500	0.55	231.400	
30.40.21.006			ВО 14-320-6,3 PM	1000	0.37	277.200
30.40.21.007				1000	0.55	269.100
30.40.21.008	1500	1.1		253.500		
30.40.21.009		ВО 14-320-8 PM	1500	1.5	280.200	
30.40.21.010			1000	2.2	456.300	
30.40.21.011		ВО 14-320-8 PM	1500	3	545.400	
30.40.21.012			1500	4	503.700	
30.40.21.013		ВО 14-320-10PM	1000	3	633,800	
30.40.21.014			1500	7.5	782,500	
30.40.21.015			ВО 14-320-	750	3	1,017,500

30.40.21.016		12,5PM	1000	7.5	1,072,400
--------------	--	--------	------	-----	-----------

Внимание! При заказе просим указать в коде продукции направление вращения рабочего колеса вентилятора

Например: L - левое R - правое

Вентиляторы осевые дымоудаления 600°С

Код	Изображение	Модель	Об/мин	Мощность, кВт	Цена, тенге с НДС	
30.40.23.001		ВО-ДУ-30-160-6,3	1500	1.1	ДОГОВОРНЫЕ	
30.40.23.002			1500	2.2	ДОГОВОРНЫЕ	
30.40.23.003			1500	2.2	ДОГОВОРНЫЕ	
30.40.23.004		ВО-ДУ-30-160-7,1	ВО-ДУ-30-160-7,1	1500	3	ДОГОВОРНЫЕ
30.40.23.005				1500	2.2	ДОГОВОРНЫЕ
30.40.23.006				1500	3	ДОГОВОРНЫЕ
30.40.23.007				1500	5.5	ДОГОВОРНЫЕ
30.40.23.008				1500	7.5	ДОГОВОРНЫЕ
30.40.23.009				1500	4	ДОГОВОРНЫЕ
30.40.23.010		ВО-ДУ-30-160-8	1500	5.5	ДОГОВОРНЫЕ	
30.40.23.011			1500	11	ДОГОВОРНЫЕ	
30.40.23.012			1500	11	ДОГОВОРНЫЕ	
30.40.23.013		ВО-ДУ-30-160-9	ВО-ДУ-30-160-9	1000	2.2	ДОГОВОРНЫЕ
30.40.23.014				1000	3	ДОГОВОРНЫЕ
30.40.23.015				1000	5.5	ДОГОВОРНЫЕ
30.40.23.016				1000	7.5	ДОГОВОРНЫЕ
30.40.23.017				1500	7.5	ДОГОВОРНЫЕ
30.40.23.018				1500	11	ДОГОВОРНЫЕ
30.40.23.019				1500	15	ДОГОВОРНЫЕ
30.40.23.020				1500	22	ДОГОВОРНЫЕ

Внимание! Указанные цены не являются публичной офертой, для уточнения цены обратитесь к

Стр.20

ПРАЙС-ЛИСТ от 26.05.2026 г.

ВЕНТИЛЯТОРЫ

Вентиляторы осевые дымоудаления 600°С

Код	Изображение	Модель	Об/мин	Мощность, кВт	Цена, тенге с НДС	
30.40.23.021		ВО-ДУ-30-160-10	1000	4	ДОГОВОРНЫЕ	
30.40.23.022			1000	5.5	ДОГОВОРНЫЕ	
30.40.23.023			1000	7.5	ДОГОВОРНЫЕ	
30.40.23.024			1000	11	ДОГОВОРНЫЕ	
30.40.23.025			1500	11	ДОГОВОРНЫЕ	
30.40.23.026			1500	18.5	ДОГОВОРНЫЕ	
30.40.23.027			1500	30	ДОГОВОРНЫЕ	
30.40.23.028		ВО-ДУ-30-160-12,5	ВО-ДУ-30-160-12,5	1000	11	ДОГОВОРНЫЕ
30.40.23.029				1000	15	ДОГОВОРНЫЕ
30.40.23.030				1000	22	ДОГОВОРНЫЕ
30.40.23.031				1000	37	ДОГОВОРНЫЕ

Осевые для подпора воздуха в системе вентиляции

Код	Изображение	Модель	Об/мин	Мощность, кВт	Цена, тенге с НДС	
30.40.24.001		ВО 25-188-8	1500	11	ДОГОВОРНЫЕ	
30.40.24.002			1500	7.5	ДОГОВОРНЫЕ	
30.40.24.003			1500	5.5	ДОГОВОРНЫЕ	
30.40.24.004			1500	5.5	ДОГОВОРНЫЕ	
30.40.24.005			1500	4	ДОГОВОРНЫЕ	
30.40.24.006		ВО 25-188-9	ВО 25-188-9	1500	11	ДОГОВОРНЫЕ
30.40.24.007				1500	11	ДОГОВОРНЫЕ
30.40.24.008				1500	7.5	ДОГОВОРНЫЕ
30.40.24.009				1500	7.5	ДОГОВОРНЫЕ
30.40.24.010				1500	7.5	ДОГОВОРНЫЕ
30.40.24.011		ВО 25-188-10	ВО 25-188-10	1500	15	ДОГОВОРНЫЕ
30.40.24.012				1500	15	ДОГОВОРНЫЕ
30.40.24.013				1500	15	ДОГОВОРНЫЕ
30.40.24.014				1500	11	ДОГОВОРНЫЕ

30.40.24.015		BO 25-188-11,2	1500	11	ДОГОВОРНЫЕ	
30.40.24.016			1000	7,5	ДОГОВОРНЫЕ	
30.40.24.017			1000	7,5	ДОГОВОРНЫЕ	
30.40.24.018			1000	7,5	ДОГОВОРНЫЕ	
30.40.24.019			1000	5,5	ДОГОВОРНЫЕ	
30.40.24.020			1000	5,5	ДОГОВОРНЫЕ	
30.40.24.021			BO 25-188-12,5	1000	15	ДОГОВОРНЫЕ
30.40.24.022				1000	15	ДОГОВОРНЫЕ
30.40.24.023				1000	15	ДОГОВОРНЫЕ
30.40.24.024				1000	11	ДОГОВОРНЫЕ
30.40.24.025		BO 30-160-4	1000	11	ДОГОВОРНЫЕ	
30.40.24.026			1500	0,18	ДОГОВОРНЫЕ	
30.40.24.027			1500	0,25	ДОГОВОРНЫЕ	
30.40.24.028			1500	0,37	ДОГОВОРНЫЕ	
30.40.24.029			3000	1,1	ДОГОВОРНЫЕ	
30.40.24.030			BO 30-160-5	1500	0,37	ДОГОВОРНЫЕ
30.40.24.031				1500	0,55	ДОГОВОРНЫЕ
30.40.24.032				1500	0,75	ДОГОВОРНЫЕ
30.40.24.033				1500	1,1	ДОГОВОРНЫЕ
30.40.24.034			3000	3	ДОГОВОРНЫЕ	
30.40.24.035	BO 30-160-6,3	1500	1,1	ДОГОВОРНЫЕ		
30.40.24.036		1500	2,2	ДОГОВОРНЫЕ		
30.40.24.037		1500	3	ДОГОВОРНЫЕ		

Внимание! Указанные цены не являются публичной офертой, для уточнения цены обратитесь к менеджеру.

Стр.21

ПРАЙС-ЛИСТ от 26.05.2026 г.

ВЕНТИЛЯТОРЫ

Осевые для подпора воздуха в системе вентиляции

Код	Изображение	Модель	Об/мин	Мощность, кВт	Цена, тенге с НДС	
30.40.24.038		BO 30-160-7,1	1500	2,2	ДОГОВОРНЫЕ	
30.40.24.039			1500	3	ДОГОВОРНЫЕ	
30.40.24.040			1500	5,5	ДОГОВОРНЫЕ	
30.40.24.041			1500	7,5	ДОГОВОРНЫЕ	
30.40.24.042		BO 30-160-8	1500	4	ДОГОВОРНЫЕ	
30.40.24.043			1500	5,5	ДОГОВОРНЫЕ	
30.40.24.044			1500	11	ДОГОВОРНЫЕ	
30.40.24.045		BO 30-160-9	1000	2,2	ДОГОВОРНЫЕ	
30.40.24.046			1000	3	ДОГОВОРНЫЕ	
30.40.24.047			1000	5,5	ДОГОВОРНЫЕ	
30.40.24.048			1000	7,5	ДОГОВОРНЫЕ	
30.40.24.049			1500	7,5	ДОГОВОРНЫЕ	
30.40.24.050			1500	11	ДОГОВОРНЫЕ	
30.40.24.051			1500	15	ДОГОВОРНЫЕ	
30.40.24.052			1500	22	ДОГОВОРНЫЕ	
30.40.24.053			BO 30-160-10	1000	4	ДОГОВОРНЫЕ
30.40.24.054				1000	5,5	ДОГОВОРНЫЕ
30.40.24.055		1000		7,5	ДОГОВОРНЫЕ	
30.40.24.056		1000		11	ДОГОВОРНЫЕ	
30.40.24.057		1500		11	ДОГОВОРНЫЕ	
30.40.24.058		1500		18,5	ДОГОВОРНЫЕ	
30.40.24.059		1500	30	ДОГОВОРНЫЕ		
30.40.24.060		BO 30-160-11,2	1000	5,5	ДОГОВОРНЫЕ	
30.40.24.061			1000	11	ДОГОВОРНЫЕ	
30.40.24.062			1000	15	ДОГОВОРНЫЕ	
30.40.24.063			1000	18,5	ДОГОВОРНЫЕ	
30.40.24.064		BO 30-160-12,5	1000	11	ДОГОВОРНЫЕ	
30.40.24.065			1000	15	ДОГОВОРНЫЕ	
30.40.24.066			1000	22	ДОГОВОРНЫЕ	
30.40.24.067			1000	37	ДОГОВОРНЫЕ	

Вентиляторы крышные радиальные ВКР

Код	Изображение	Модель	Об/мин	Мощность, кВт	Цена, тенге с НДС
30.40.25.001		ВКР 3 15	1000	0,18	168.200

30.40.25.002		ВКР 3,15	1500	0.25	158.800	
30.40.25.003			ВКР 4	1000	0.37	193.500
30.40.25.004				1000	0.55	198.700
30.40.25.005		1000		0.75	210.900	
30.40.25.006		1500		0.55	190.700	
30.40.25.007		1500		0.75	199.100	
30.40.25.008		ВКР 5		1000	0.55	237.600
30.40.25.009			1000	0.75	249.800	
30.40.25.010			1500	1.5	258.800	
30.40.25.011		ВКР 6,3	1500	2.2	281.000	
30.40.25.012			1000	2.2	356.200	
30.40.25.013			1000	3	413.300	
30.40.25.014		ВКР 8	1500	5.5	429.100	
30.40.25.016			750	3	ДОГОВОРНЫЕ	
30.40.25.017			750	4	ДОГОВОРНЫЕ	
30.40.25.018			1000	5.5	ДОГОВОРНЫЕ	

Внимание! Указанные цены не являются публичной офертой, для уточнения цены обратитесь к менеджеру.

Стр.22

ПРАЙС-ЛИСТ от 26.05.2026 г.

ВЕНТИЛЯТОРЫ Вентиляторы крышные радиальные ВКР

Код	Изображение	Модель	Об/мин	Мощность, кВт	Цена, тенге с НДС
30.40.25.019		ВКР №10	750	5.5	ДОГОВОРНЫЕ
30.40.25.020			750	7.5	ДОГОВОРНЫЕ
30.40.25.022			1000	15	ДОГОВОРНЫЕ
30.40.25.023			1000	18.5	ДОГОВОРНЫЕ
30.40.25.025		ВКР 12,5	750	18.5	ДОГОВОРНЫЕ
30.40.25.026			750	22	ДОГОВОРНЫЕ

Комплекующие

Стакан применяется для облегчения монтажа крышных вентиляторов на любой тип кровли.

Код	Модель вентилятора	Изображение	Цена, тенге с НДС
30.40.35.001	ВКР 3,15		136,700
30.40.35.002	ВКР 4		149,200
30.40.35.003	ВКР 5		149,200
30.40.35.004	ВКР 6,3		149,200
30.40.35.005	ВКР 8		232,200
30.40.35.006	ВКР 10		299,100
30.40.35.007	ВКР 12,5		407,200

Клапаны самооткрывающиеся используются для предотвращения утечек теплого воздуха при неработающем крышном вентиляторе из помещения (применяются при условии эксплуатации вентилятора без системы воздуховодов).

Код	Модель вентилятора	Изображение	Цена, тенге с НДС
30.40.35.008	ВКР 3,15		94,000
30.40.35.009	ВКР 4		97,500
30.40.35.010	ВКР 5		114,900
30.40.35.011	ВКР 6,3		125,200
30.40.35.012	ВКР 8		165,900
30.40.35.013	ВКР 10		203,300
30.40.35.014	ВКР 12,5		244,700

Поддон предназначен для обеспечения условий безопасности при эксплуатации, а также сбора и удаления конденсата. Поддон крепится к монтажному стакану до установки крышного вентилятора.

Код	Модель вентилятора	Изображение	Цена, тенге с НДС
30.40.35.015	ВКР 3,15		48,600
30.40.35.016	ВКР 4		63,400
30.40.35.017	ВКР 5		63,400
30.40.35.018	ВКР 6,3		63,400
30.40.35.019	ВКР 8		74,500
30.40.35.020	ВКР 10		103,400
30.40.35.021	ВКР 12,5		122,000

Крышные радиальные взрывозащищенные из разнородных металлов

Код	Изображение	Модель	Об/мин	Мощность, кВт	Цена, тенге с НДС
30.40.26.001		ВКР 3.15 PM	1500	0.25	293.500
30.40.26.002			1000	0.37	335.100
30.40.26.003		ВКР 4 PM	1000	0.55	326.200
30.40.26.004			1000	0.75	319.900
30.40.26.005			1500	0.55	307.300
30.40.26.006			1500	0.75	329.200
30.40.26.007		ВКР 5 PM	1000	0.55	364.500
30.40.26.008			1000	0.75	358.100

Внимание! Указанные цены не являются публичной офертой, для уточнения цены обратитесь к

Стр.23



ПРАИС-ЛИСТ от 26.05.2026 г.

ВЕНТИЛЯТОРЫ

Крышные радиальные взрывозащищенные из разнородных металлов

Код	Изображение	Модель	Об/мин	Мощность, кВт	Цена, тенге с НДС
30.40.26.009		ВКР 5 PM	1500	1.5	376.600
30.40.26.010			1500	2.2	465.800
30.40.26.011		ВКР 6,3 PM	1000	2.2	539.300
30.40.26.012			1000	3	670.600
30.40.26.013			1500	5.5	692.100
30.40.26.015		ВКР 8PM	750	3	ДОГОВОРНЫЕ
30.40.26.016			750	4	ДОГОВОРНЫЕ
30.40.26.017			1000	5.5	ДОГОВОРНЫЕ
30.40.26.018			750	5.5	ДОГОВОРНЫЕ
30.40.26.019		ВКР №10PM	750	7.5	ДОГОВОРНЫЕ
30.40.26.021			1000	15	ДОГОВОРНЫЕ
30.40.26.022			1000	18.5	ДОГОВОРНЫЕ
30.40.26.023			750	18.5	ДОГОВОРНЫЕ
30.40.26.024		ВКР №12,5PM	750	22	ДОГОВОРНЫЕ

Вентиляторные агрегаты крышные (Исполнение 04)

Код	Изображение	Модель	Об/мин	Мощность, кВт	Цена, тенге с НДС
30.40.28.001		ВАК-ВО-30-160-5	1500	0.37	ДОГОВОРНЫЕ
30.40.28.002			1500	0.55	ДОГОВОРНЫЕ
30.40.28.003			1500	0.75	ДОГОВОРНЫЕ
30.40.28.004			1500	1.1	ДОГОВОРНЫЕ
30.40.28.005			3000	3	ДОГОВОРНЫЕ
30.40.28.006		ВАК-ВО-30-160-6,3	1500	1.1	ДОГОВОРНЫЕ
30.40.28.007			1500	2.2	ДОГОВОРНЫЕ
30.40.28.008			1500	2.2	ДОГОВОРНЫЕ
30.40.28.009			1500	3	ДОГОВОРНЫЕ
30.40.28.010		ВАК-ВО-30-160-7,1	1500	2.2	ДОГОВОРНЫЕ
30.40.28.011			1500	3	ДОГОВОРНЫЕ
30.40.28.012			1500	5.5	ДОГОВОРНЫЕ
30.40.28.013			1500	7.5	ДОГОВОРНЫЕ
30.40.28.014		ВАК-ВО-30-160-8	1500	4	ДОГОВОРНЫЕ
30.40.28.015			1500	5.5	ДОГОВОРНЫЕ
30.40.28.016			1500	11	ДОГОВОРНЫЕ
30.40.28.017			1500	11	ДОГОВОРНЫЕ
30.40.28.018		ВАК-ВО-30-160-9	1000	2.2	ДОГОВОРНЫЕ
30.40.28.019			1000	3	ДОГОВОРНЫЕ
30.40.28.020			1000	5.5	ДОГОВОРНЫЕ
30.40.28.021			1000	7.5	ДОГОВОРНЫЕ
30.40.28.022			1500	7.5	ДОГОВОРНЫЕ
30.40.28.023			1500	11	ДОГОВОРНЫЕ
30.40.28.024			1500	15	ДОГОВОРНЫЕ
30.40.28.025		1500	22	ДОГОВОРНЫЕ	
30.40.28.026		ВАК-ВО-30-160-10	1000	4	ДОГОВОРНЫЕ
30.40.28.027			1000	5.5	ДОГОВОРНЫЕ
30.40.28.028			1000	7.5	ДОГОВОРНЫЕ
30.40.28.029			1000	11	ДОГОВОРНЫЕ
30.40.28.030			1500	11	ДОГОВОРНЫЕ
30.40.28.031			1500	18.5	ДОГОВОРНЫЕ
30.40.28.032			1500	30	ДОГОВОРНЫЕ

30.40.28.033		ВАК-ВО-30-160-	1000	5.5	ДОГОВОРНЫЕ	
30.40.28.034			11,2	1000	11	ДОГОВОРНЫЕ
30.40.28.035		11,2	ВАК-ВО-30-160-	1000	15	ДОГОВОРНЫЕ
30.40.28.036				1000	18.5	ДОГОВОРНЫЕ
30.40.28.037		12,5	ВАК-ВО-30-160-	1000	11	ДОГОВОРНЫЕ
30.40.28.038				1000	15	ДОГОВОРНЫЕ
30.40.28.039				1000	22	ДОГОВОРНЫЕ
30.40.28.040				1000	37	ДОГОВОРНЫЕ

Внимание! Указанные цены не являются публичной офертой, для уточнения цены обратитесь к
Стр.24

ПРАЙС-ЛИСТ от 26.05.2026 г.

ВЕНТИЛЯТОРЫ

Вентиляторы крышные дымоудаления 600°C (Исполнение 02)

Код	Изображение	Модель	Об/мин	Мощность, кВт	Цена, тенге с НДС
30.40.30.005		ВКР 6,3ДУ	1000	2.2	ДОГОВОРНЫЕ
30.40.30.006			1500	5.5	ДОГОВОРНЫЕ
30.40.30.007		ВКР 8ДУ	1000	5.5	ДОГОВОРНЫЕ
30.40.30.008			1500	18.5	ДОГОВОРНЫЕ
30.40.30.009		ВКР 10ДУ	750	7.5	ДОГОВОРНЫЕ
30.40.30.010			1000	18.5	ДОГОВОРНЫЕ
30.40.30.011		ВКР 12,5 ДУ	750	22	ДОГОВОРНЫЕ
30.40.30.012			1000	45	ДОГОВОРНЫЕ

Дутьевые вентиляторы типа ВДН

Код	Изображение	Модель	Об/мин	Мощность, кВт	Цена, тенге с НДС
30.51.33.001L/R		ВДН-10	1000	11	ДОГОВОРНЫЕ
30.51.33.002L/R			1500	30	ДОГОВОРНЫЕ
30.51.33.003L/R		ВДН-11,2	1000	22	ДОГОВОРНЫЕ
30.51.33.004L/R			1500	45	ДОГОВОРНЫЕ
30.51.33.005L/R		ВДН-12,5	1000	30	ДОГОВОРНЫЕ
30.51.33.006L/R			1500	90	ДОГОВОРНЫЕ

Дымососы

Код	Изображение	Наименование	Об/мин	Мощность, кВт	Цена, тенге с НДС
30.51.34.001L/R		Д-3,5	1500	3	399,000
30.51.34.002L/R		ДН-6,3	1500	5.5	863,400
30.51.34.003L/R		ДН-8	1000	11	1,422,100
30.51.34.004L/R			1500	15	1,416,700
30.51.34.005L/R		ДН-9	1000	11	1,639,100
30.51.34.006L/R			1500	15	1,633,800
30.51.34.007L/R		ДН-10	1000	11	2,371,200
30.51.34.008L/R			1500	30	2,623,600
30.51.34.009L/R		ДН-11,2	1000	22	2,952,400
30.51.34.010L/R			1500	45	3,091,900
30.51.34.011L/R		ДН-12,5	1000	30	4,812,000
30.51.34.012L/R			1500	75	5,342,100

Внимание! Указанные цены не являются публичной офертой, для уточнения цены обратитесь к

ПРАЙС-ЛИСТ от 26.05.2026 г.

Виброизоляторы

Код	Изображение	Наименование	Цена, тенге с НДС
30.40.36.001		ДО-38	2.300
30.40.36.002		ДО-39	2.500
30.40.36.003		ДО-40	4.100
30.40.36.004		ДО-41	4.900
30.40.36.005		ДО-42	9.400
30.40.36.006		ДО-43	16.800
30.40.36.007		ДО-44	34.400
30.40.36.008		ДО-45	57.250

Клапаны воздухозаборные утепленные

Код	Изображение	Наименование	Цена, тенге с НДС
30.40.37.001		КВУ 600х1000 с электроприводом	ДОГОВОРНЫЕ
30.40.37.002		КВУ 1600х1000 с электроприводом	ДОГОВОРНЫЕ
30.40.37.003		КВУ 1800х1000 с электроприводом	ДОГОВОРНЫЕ
30.40.37.004		КВУ 1800х1400 с электроприводом	ДОГОВОРНЫЕ

Прочее оборудование

Код	Изображение	Наименование	Цена, тенге с НДС
30.40.38.001		Гермодверь утепленная 1250х500	78,900

Фильтры воздушные ячейковые

Код	Наименование	Цена, тенге с НДС
30.40.40.001	Фильтр волокнистый ФЯУБ размер 500х500мм	ДОГОВОРНЫЕ
30.40.40.002	Фильтр из метал.сетки ФяРБ размер 500х500мм	ДОГОВОРНЫЕ

Внимание! Указанные цены не являются публичной офертой, для уточнения цены обратитесь к менеджеру.

Комплектующие к вентиляторам ЗАО НЗВЗ "Волгопромвентиляция"**ГИБКИЕ ВСТАВКИ**

Гибкие вставки предназначены для предотвращения передачи вибрации от вентилятора к воздуховоду и применяются в вентиляционных системах при температуре окружающей среды от -50°C до +50°C и влажности до 60%.

Код	Наименование	№ вент.	Изображение	Цена, тенге с НДС
30.40.44.001	Д 250 (муфта/вент)	2.5		договорные
30.40.44.002	Д 315 (муфта/вент)	3.15		договорные
30.40.44.003	Д 400 (муфта/вент)	4		договорные
30.40.44.004	Д 500 (муфта/вент)	5		договорные
30.40.44.005	Д 630 (муфта/вент)	6.3		договорные
30.40.44.006	Д 250 (фл/вент)	2.5		договорные
30.40.44.007	Д 315 (фл/вент)	3.15		договорные
30.40.44.008	Д 400 (фл/вент)	4		договорные
30.40.44.009	Д 500 (фл/вент)	5		договорные
30.40.44.010	Д 630 (фл/вент)	6.3		договорные
30.40.44.011	Д 400 (фл/фл)	4		договорные
30.40.44.012	Д 500 (фл/фл)	5		договорные
30.40.44.013	Д 630 (фл/фл)	6.3		договорные
30.40.44.014	Д 800 (фл/фл)	8		договорные
30.40.44.015	175×175 (фл/фл)	2.5		
30.40.44.016	224×224 (ш20/ш20)	3.15	10,700	
30.40.44.017	280×280 (фл/фл)	4	договорные	
30.40.44.018	350×350 (фл/фл)	5	договорные	
30.40.44.019	441×441 (фл/фл)	6.3	договорные	

КЛАПАНЫ ОБРАТНЫЕ

Клапаны обратные служат для предотвращения перетекания воздуха через воздуховоды при выключенном вентиляторе.

Могут устанавливаться как горизонтально, так и вертикально.

Имеют в своей конструкции цилиндрический противовес, позволяющий удерживать лопатку в закрытом положении при неработающем вентиляторе и обеспечивающий ее плавное открытие при начале движения воздушного потока при включении вентилятора.

Код	Наименование	Изображение	Цена, тенге с НДС
30.40.44.024	КО-00 Д250		43,600
30.40.44.025	КО-01 Д315		61,400
30.40.44.026	КО-02 Д400		66,800
30.40.44.027	КО-03 Д500		78,800
30.40.44.028	КО-04 Д630		89,200

Внимание! Указанные цены не являются публичной офертой, для уточнения цены обратитесь к менеджеру.

КЛАПАНЫ ОБРАТНЫЕ

Обратный клапан предназначен для автоматического перекрывания круглых воздуховодов при выключении вентилятора. Две заслонки подпружинены, поэтому клапан может быть установлен в вертикальном положении.

Код	Наименование	Изображение	Цена, тенге с НДС
30.40.44.029	RSK-100		3,500
30.40.44.030	RSK-125		3,500
30.40.44.031	RSK-160		4,500
30.40.44.032	RSK-200		5,000
30.40.44.033	RSK-250		7,500
30.40.44.034	RSK-315		9,000

ГЛУШИТЕЛЬ ШУМА

Глушители шума предназначены для снижения аэродинамического шума, создаваемого вентиляторами, кондиционерами, отопительными агрегатами, воздухорегулирующими устройствами, а также шума возникающего в элементах воздуховодов и распространяющегося по ним. Глушитель устанавливается независимо от направления движения воздуха с помощью фланцев, ниппеля.

30.40.44.035	ГТК Д 100 L-600		17,800
30.40.44.036	ГТК Д 100 L-900		24,500
30.40.44.037	ГТК Д 125 L-600		18,800
30.40.44.038	ГТК Д 125 L-900		25,700
30.40.44.039	ГТК Д 160 L-600		21,000
30.40.44.040	ГТК Д 160 L-900		28,900
30.40.44.041	ГТК Д 200 L-600		25,600
30.40.44.042	ГТК Д 200 L-900		34,600
30.40.44.043	ГТК Д 250 L-600		28,300
30.40.44.044	ГТК Д 250 L-900		38,500
30.40.44.045	ГТК Д 315 L-600		35,900
30.40.44.046	ГТК Д 315 L-900		48,000

Внимание! Указанные цены не являются публичной офертой, для уточнения цены обратитесь к менеджеру.

КОМПАКТНАЯ ПРИТОЧНАЯ УСТАНОВКА "НОВОВЕНТ-К"

Компактная установка Нововент - К - установка для обработки воздуха состоящая из фильтра, нагревателя и вентилятора.

Производительность установки до 1000м³/час. Корпус вентилятора - пластиковый, рабочее колесо - стальное, толщина стенок корпуса установки - 25 мм. Система автоматического управления встроена в установку. Имеется выносная панель с жидкокристаллическим дисплеем.

Код	Наименование	Масса, кг	Изображение	Цена, тенге с НДС
30.40.44.047	Нововент-К-1000/Е4-220	33.8		договорные
30.40.44.048	Нововент-К-1000/Е6-220	34.1		договорные
30.40.44.049	Нововент-К-1000/Е12-380	35		договорные
30.40.44.050	Нововент-К-1000-W	39		договорные

Исполнение: с электрокалорифером, Е (4: 6; 12 - мощность, кВт)
с водяным теплообменником, W

УЗЕЛ ВОДОСМЕСИТЕЛЬНЫЙ

Узлы регулирования теплоносителя УВС предназначены для поддержания заданной температуры приточного воздуха в системах вентиляции и кондиционирования за счет регулирования температуры теплоносителя в водяных теплообменниках при его постоянном расходе. Узлы регулирования УВС обеспечивают необходимую циркуляцию теплоносителя в гидравлическом контуре теплообменника для предотвращения его размораживания. Теплоносителем могут выступать вода, водные растворы (до 50%) этиленгликоля и пропиленгликоля, солевые растворы и др.

Код	Наименование	Изображение	Цена, тенге с НДС
30.40.44.051	УВС 40-2,5		394,600

ДРОССЕЛЬ-КЛАПАН

Дроссель-клапан с электроприводом НООСОН предназначен для регулирования воздуха, проходящего по воздуховодам. Устанавливаются на воздуховоде.

30.40.44.020	ДК 200-П- DA5FU230-D		52,900
--------------	----------------------	---	---------------

Внимание! Указанные цены не являются публичной офертой, для уточнения цены обратитесь к менеджеру.

Фильтры ФЛК используют с целью очистки воздуха от пылевого загрязнения в системах вентиляции и кондиционирования

Код	Наименование	Изображение	Цена, тенге с НДС
30.40.44.052	ФЛК 100		15,200
30.40.44.053	ФЛК 125		15,600
30.40.44.054	ФЛК 160		16,600
30.40.44.055	ФЛК 200		19,100
30.40.44.056	ФЛК 250		20,600
30.40.44.057	ФЛК 315		24,300

ЗАЩИТА ОТ АТМОСФЕРНЫХ ОСАДКОВ

Предназначен для защиты двигателей вентиляторов от атмосферных осадков

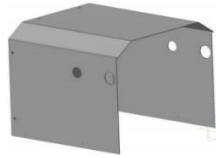
30.40.44.073	№ 2,5		27,800
30.40.44.074	№ 3,15		29,700
30.40.44.075	№ 4		37,100
30.40.44.076	№ 5		37,100
30.40.44.077	№ 6,3		49,800

Внимание! Указанные цены не являются публичной офертой, для уточнения цены обратитесь к менеджеру.

Стр.30

ПРАЙС-ЛИСТ от 26.05.2026 г.

ВЕНТИЛЯТОРЫ КАНАЛЬНЫЕ КРУГЛЫЕ ВКК

Корпус вентиляторов ВКК изготавливается из оцинкованной стали. Имеют встроенную защиту от перегрева электродвигателя. Вентилятор может эксплуатироваться внутри помещений или под навесом при любой пространственной ориентации и температуре окружающей среды от -40° С до +40° С. Температура перемещаемой среды от -25° С до +70° С. Степень защиты электродвигателя IP44, степень защиты вентилятора IP24.

Скорость вентиляторов можно регулировать с помощью бесступенчатого симисторного регулятора или 5-ступенчатого трансформатора.

Кронштейн для крепления вентилятора входит в комплект поставки.



Код	Модель	N, Вт	Q, м³/час	P, Па	Цена, тенге с НДС*
30.40.41.001	ВКК-100	53	220	330	29,900
30.40.41.002	ВКК-125	56	310	310	30,900
30.40.41.003	ВКК-160	129	680	430	34,900
30.40.41.004	ВКК-200	186	950	490	41,900
30.40.41.005	ВКК-250	221	1000	550	45,900
30.40.41.006	ВКК-315	365	1600	670	51,900

***цена из наличия на складе**

Внимание! Указанные цены не являются публичной офертой, для уточнения цены обратитесь к менеджеру.

Стр.31

ПРАЙС-ЛИСТ от 26.05.2026 г.

ВЕНТИЛЯТОРЫ КАНАЛЬНЫЕ ПРЯМОУГОЛЬНЫЕ "ВКП"

Применяются в системах приточно-вытяжной вентиляции промышленных и общественных зданий. Они компактны и легко монтируются в любом положении в прямоугольный воздушный канал.

Корпус изготовлен из оцинкованной стали.
Температура перемещаемого воздуха до +60°C.



Преимущества:

- ✓ Высокая надежность в работе.
- ✓ Компактная конструкция, легкий доступ к сервисной панели.
- ✓ Установка в любом положении.
- ✓ Возможность регулирования скорости.
- ✓ Для защиты от перегрева оснащены встроенными термодатчиками с выводами для подключения к устройству защиты двигателя.

Код	Марка вентилятора	N, кВт/п, об/мин	Q, max/ м ³ /час	P, max/Па	Цена, тенге с НДС
30.40.41.011	ВКП 40-20-4D	0,33/1270	1200	230	112,400
30.40.41.012	ВКП 40-20-4E (220В)	0,33/1280	1200	230	112,400
30.40.41.013	ВКП 50-25-4D	0,49/1300	1500	300	149,200
30.40.41.014	ВКП 50-25-4E (220В)	0,51/1320	1500	230	149,200
30.40.41.015	ВКП 50-25-6D	0,3/930	1300	230	договорные
30.40.41.016	ВКП 50-30-4D	0,87/1400	2400	400	170,100
30.40.41.017	ВКП 50-30-4E (220В)	0,9/1330	2400	380	170,100
30.40.41.018	ВКП 50-30-6D	0,32/910	1600	170	договорные
30.40.41.019	ВКП 60-30-4D	1,7/1360	3300	500	265,000
30.40.41.020	ВКП 60-30-4E (220В)	1,6/1360	3300	500	265,000
30.40.41.021	ВКП 60-30-6D	0,45/900	2470	210	договорные
30.40.41.022	ВКП 60-35-4D	2,2/1360	4200	600	331,900
30.40.41.023	ВКП 60-35-6D	0,78/940	3000	280	договорные
30.40.41.024	ВКП 70-40-4D	3,5/1340	5200	800	396,200
30.40.41.025	ВКП 70-40-6D	1,15/900	4000	380	408,700
30.40.41.026	ВКП 80-50-4D	4,8/1400	6100	1000	591,100
30.40.41.027	ВКП 80-50-6D	2,8/870	6700	450	760,600
30.40.41.028	ВКП 100-50-6D	3,5/930	7500	670	690,300

Внимание! Указанные цены не являются публичной офертой, для уточнения цены обратитесь к менеджеру.